

# HERRAJES ACCESORIOS PARA PUERTAS

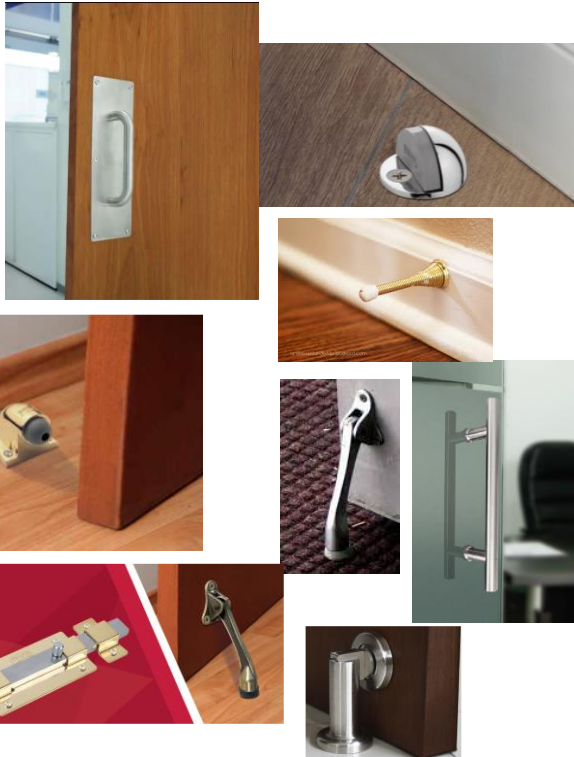

CEFECO de Centroamerica, S.A.

[www.lockplus.com.gt](http://www.lockplus.com.gt)

Tels. (502) 2216-4800

E-mail: [contacto@lockplus.com.gt](mailto:contacto@lockplus.com.gt)

## IVES® FIJA-PUERTAS



Pata de 4" de aluminio  
ANSI 156.16 L32382  
Espacio de piso a  
puerta de 2" o menos.

CODIGO	COLOR
IV-FS455AL	ALUMINIO

## DEXTER® Fija puerta tipo Pata de Cabra



Níquel  
Satinado  
Caja: 12 unid



CODIGO	COLOR
D-H-6868	Níquel Satinado



## FIJA-PUERTAS no. 59



CODIGO	COLOR
PH-59	Cromo Satinado
PH-59ANT	Dorado Antiguo
PH-59DOR	Dorado Brillante
PH-59N	Negro

## Yale® FIJA-PUERTAS



Cuenta con un sistema  
de freno para evitar  
que el brazo caiga  
Ayuda a mantener las  
puertas abiertas  
Soporte y brazo en  
aleación de zinc

CODIGO	COLOR
YA-H-16105	Cromo Satinado
YA-H-16106	Dorado Antiguo

## DEXTER® RECIBIDOR tipo resbalón



Para puertas de  
madera o metal  
26 x 53mm  
Material: acero y  
latón  
Incluye tornillos

CODIGO	Características
D-H-3578	26x53mm Cromo

## IVES® RECIBIDOR TIPO ROLLER CATCH

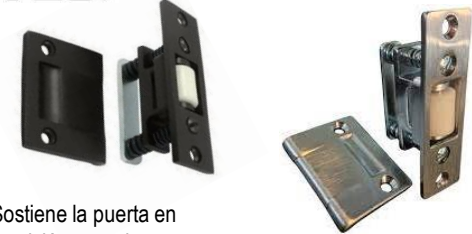

Sostiene la puerta en  
posición cerrada  
Se ajusta la proyección  
del rodo – max 3/8"  
Alto trafico  
ANSI A156.16

CODIGO	COLOR
IV-RL30-26D	CROMO Satinado
IV-RL30-BLK	NEGRO

## Yale® MIRILLA 200°



Para puertas de 35 a 60 mm de  
grosor  
200° de visibilidad

CODIGO	COLOR
YA-H-16080	Dorado Brillante
YA-H-16081	Cromo Satinado

## DEXTER® Chapetones



Jalador decorativo.

CODIGO	COLOR
D-H-6854	DORADO
D-H-6855	Dorado Antiguo
D-H-6856	Níquel Satinado

## IVES® RECIBIDOR TIPO ROLLER CATCH



Recibidor o roller catch  
Para aplicaciones de alta frecuencia  
de uso  
Rodo de nylon de alto durabilidad  
para operación silenciosa  
Incluye recibidor estándar y tornillos  
Dimensiones: placa frontal de 7/8"  
ancho x 2-1/4" de alto; pestillo de  
13/16" diámetro, profundidad 1-3/4".  
Certificada ANSI/BHMA A156.16  
Fabricada de latón (wrought brass)

CODIGO	COLOR
IV-336-BLK	NEGRO
IV-336	CROMO



## TOPE TIPO DOMO



Empaque: caja

CODIGO	COLOR
R-T609	Dorado Antiguo
R-T619	Niquel Satinado



## Tope para piso tipo Domo



Presentación



Caja de 6 unid  
Fardo 36 unid

CODIGO	COLOR
D-H-6857	Dorado Brillante
D-H-6858	Dorado Antiguo
D-H-6859	Niquel Satinado

Blister



## TOPE DE PISO No.54



Tope 54

CODIGO	COLOR
PH-54A	Dorado Antiguo
PH-54C	CROMO Satinado
PH-54N	NEGRO

## IVES® TOPE TIPO DOMO



Otros colores disponibles para importación



CODIGO	COLOR
IV-FS436-619	Niquel Satinado

Altura total: 1 plg

CODIGO	COLOR
IV-FS13-10B	BRONCE Antiguo



## TOPE TIPO DOMO



CODIGO	COLOR
YA-TOPE-US5	Dorado Antiguo
YA-TOPE28D	CROMO Satinado



## TOPE TIPO DOMO

Tope de Zinc , con tornillos. Ancho de 45mm y alto de 25mm (1")



CODIGO	COLOR
T-25-4609SN	Niquel Satinado
T-25-4609AB	Dorado Antiguo



## TOPE TIPO DOMO PERFL ALTO

Para lugares donde hay alfombra o una luz muy grande entre puerta y piso.



CODIGO	COLOR
T-25-4610SN	Niquel Satinado
T-25-4610AB	Dorado Antiguo



## TOPE DE PISO No. 56



Tope 56



CODIGO	COLOR
PH-56ANT	Dorado Antiguo
PH-56	CROMO Satinado
PH-56N	NEGRO



## TOPE para puerta No. 49

Tope para puerta con protección de hule  
Alto: 37 mm. Diámetro: 29 mm  
Color: Cromo Satinado



CODIGO	COLOR
PH-49	CROMO Satinado
PH-49C	Cromo Brillante



## Tope recto para Pared o Puerta



Presentación



Caja 6 unid  
Fardo 36 unid

CODIGO	COLOR
D-H-6864	Dorado Antiguo
D-H-6865	Niquel Satinado

Blister



## TOPE RECTO Para pared o puerta



TOPE recto de 62mm, a pared o puerta  
Con protección de hule  
Empaque: visual

CODIGO	COLOR
PH-57L	Dorado
PH-57LA	Dorado Antiguo



## TOPE RECTO GRANDE

TOPE recto  
Con protección de hule  
Empaque: bolsa a granel



CODIGO	COLOR
PH-51	CROMO Satinado



## TOPE DE PISO -- redondo modelo Vanguardia

Diseño elegante y moderno  
Tope instalado al piso  
Protección de hule, evita impacto brusco con la puerta



CODIGO	COLOR
YA-H-89987	NEGRO
YA-H-89963	Negro + Acero Inox



## TOPE RESORTE 3-3/4"



Tope de acero con base de metal y tornillo.  
Diámetro 10mm  
Largo de 95 mm (3-3/4").  
Diámetro de base: 24mm.

CODIGO	COLOR
T-25-4674SN	Niquel Satinado



## PAR – TOPE RESORTE 3"



Bolsa con 2 unidades  
Medida: 3" -- 7.6 cm  
Evita golpes entre la puerta y pared.

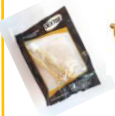

CODIGO	COLOR
D-H-6403	Dorado
D-H-6402	Niquel Satinado



## TOPE DE PARED CONCAVO

TOPE de pared tipo Cóncavo.  
Base de 2-1/2" diámetro  
Proyección de 1"



CODIGO	COLOR
IV-WS406	CROMO Satinado



## Tope Magnético Para Puerta 35mm

Tope Magnético de 35mm  
Material: Zamac  
Color: níquel satinado  
Incluye tornillos  
Empaque: caja



CODIGO	Características
D-H-6455	35mm ACERO INOX



## Tope Magnético Para Puerta 70mm

Tope Magnético de 70mm  
Acero Inoxidable  
Incluye tornillos  
Empaque: caja



CODIGO	Características
D-H-6454	70mm ACERO INOX



## TOPE MAGNETICO



Cuerpo en aleación de Zinc Cuerpo con imán y placa metálica.

YA-H-16113	Cromo
------------	-------

## IVES LINEA PROYECTOS

### TOPES ARQUITECTONICOS



CODIGO	COLOR
IV-FS439-26D	CROMO Satinado

Tope y sostén de puerta manual

CODIGO	COLOR
IV-FS446	CROMO Satinado



## TOPE MAGNETICO LARGO



Cuerpo de 34mm de largo con imán, y placa metálica.

YA-H-16115	Cromo
------------	-------



## TOPE DE PIN DE BISAGRA



Tope para bisagra, con ángulo de apertura ajustable

CODIGO	COLOR
T-25-B4614SN	Níquel Satinado

## IVES JALADOR DE CANTO Para puertas Corredizas



Jalador de canto para puertas corredizas tipo pocket  
Ancho de 3/4" permite instalar en puertas angostas además de las estándar  
Alto de 3-7/8"  
Incluye tornillos para madera Certificada ANSI/BHMA 156.14 D2801  
Fabricada de latón sólido (solid brass)



IV-230-26D	Cromo Satinado
IV-230-B15	Níquel satinado
IV-230-BLK	NEGRO

## CERRADURA POCKET Para puertas Corredizas



Jalador de embutir rectangular, con cierre de privacidad.  
Para puertas de 1-1/8" to 1-1/2" de ancho (tipo pocket)

IV-991-619	Níquel Satinado
IV-991-609	Dorado Antiguo

## TRABADOR de balines



Cuerpo de 1/2" ancho (1.3mm) por 23/16" alto (36mm) 1/2" profundidad  
Para puertas de gabinetes  
Incluye tornillos

IV-CL22	Cromo Satinado
---------	----------------

## TRABADOR MAGNETICO DOBLE



1" Ancho x 3-1/8" Largo x 9/16" espesor

IV-326	Para 9 lbs
--------	------------

Para Importación: Variedad de Herrajes para proyectos



**PHILLIPS** PASADOR CUADRADO DE SOBREPONER

CODIGO	DIMENSIONES
PH-31-CH	31 x 42 mm
PH-31	40 x 56 mm

Ideal para puertas de baño y closet

**LOCK PLUS** PASADOR DE SEGURIDAD

Ideal en hoteles, casas y oficinas  
Empaque: bolsa

R-PAS-AB	Acero Inoxidable
----------	------------------

**PHILLIPS** PASADOR DE SEGURIDAD

Ideal para hoteles, casas y oficinas.  
Empaque: visual. Caja: 6 unid

PH-44CS	Cromo Satinado
---------	----------------

**TESA** PASADOR DE SEGURIDAD - PDL  
**ASSA ABLOY**

Pasador para Hoteles, Instituciones y residencias  
PDL: Privacy Door Latch  
Permite solo abrir la puerta lo necesario par identificar a la persona al exterior

TE-89957	Acero Inoxidable
----------	------------------

**LOCK PLUS** PASADOR 2 plg (50.8mm)

Empaque: bolsa a granel

CODIGO	COLOR
R-P2AB	Dorado Antiguo
R-P2PB	Dorado Brillante
R-P2SN	Niquel Satinado

**LOCK PLUS** PASADOR 3 plg (76.2mm)

Empaque: bolsa a granel

CODIGO	COLOR
R-P3AB	Dorado Antiguo
R-P3PB	Dorado Brillante
R-P3SN	Niquel Satinado

**DEXTER** PASADOR 2 plg (5mm)

Pasador 50 mm (2 plg)  
Caja de 12 unid

Bolsa

D-H-4058	Niquel Satinado
----------	-----------------

TE-89957	Acero Inoxidable
----------	------------------

**LOCK PLUS** PASADOR DE CANTO 6 plg

CODIGO	COLOR
R-P605	Dorado Brillante
R-P609	Dorado Antiguo
R-P632V	Acero Inoxidable

**DEXTER** Embutir de Uña

Pasador de 6 plg (150mm)  
BOLSA  
Caja de 20 unid  
Fardo 200 unid

D-H-3481	Niquel Satinado
----------	-----------------

**DEXTER** Embutir de Maroma

Pasador de 6 plg (150mm)  
BOLSA  
Caja de 20 unid  
fardo 200 unid

D-H-3475	Niquel Satinado
----------	-----------------

**IVES** PASADOR DE CANTO LARGO

Largo 12 plg  
Diámetro 1/2"  
ANSI A156.16  
UL 3 horas para puertas cortafuego

IV-FB458	Cromo Satinado
----------	----------------

**PHILLIPS** PASADOR 68mm

CODIGO	COLOR
PH-35C	Cromo Satinado
PH-35L	Dorado Antiguo

**PHILLIPS** PASADOR USO PESADO

Largo: 106 mm

CODIGO	COLOR
PH-36C	Cromo Satinado
PH-36L	Dorado Antiguo

Largo: 185 mm

CODIGO	COLOR
PH-38N	NEGRO

**DEXTER** Pasador de Barra Plana

Presentación

Blister

Pasador 51 mm  
Caja de 6 unid  
Fardo 36 unid

D-H-6871	Niquel Satinado
----------	-----------------

**Yale** PASADOR 75 mm

EMPAQUE

CODIGO	COLOR
YA-H-16117	Cromo Satinado
YA-H-16118	Dorado Antiguo

**DEXTER** PLACA DE EMPUJE

**D-H-2223**

10 x 30 cm  
Acero Inoxidable  
Caja Display  
Fardo: 30 un

**DEXTER** PLACA CON JALADOR

**D-H-2222**

10 x 30 cm  
Acero Inoxidable  
Caja Display  
Fardo: 30 un

**IVES** PLACA DE EMPUJE 3.5" x 15"

Acero Inoxidable  
Cumple ANSI A156.6  
Espesor de .050"  
Otras medidas disponibles

IV-8200-35	Acero Inoxidable
IV-8200-US3	Dorado / BRASS
IV-8200-35-N	NEGRO

**IVES** PLACA PROTECTORA O KICK PLATE ACERO INOXIDABLE

Acero Inoxidable  
KICK PLATE  
Cumple norma ANSI A156.6  
Espesor de .050"

IV-8400-AI-8X34	8" x 34"
-----------------	----------

**TESA** JALADORES "SIN MANOS"

**ASSA ABLOY**

Par abrir las puertas, los usuarios pueden empujar con el pie, colocándolo por encima de la jaladera. O bien, jalar la puerta, colocando la punta del pie por debajo de ella

CODIGO	Tipo de Jalador
TE-89783	DE PIE

Para abrir puertas se utiliza su brazo para jalar, el cual deben colocar al interior de la jaladera y listo, podrán abrir puertas sin necesidad de usar las manos, disminuyendo el contacto con perillas o manijas para evitar contagios

CODIGO	Tipo de Jalador
TE-89784	DE BRAZO

**IVES** PLACA CON JALADOR 3.5" x 15"

Acero Inoxidable  
Placa con Jalador

IV-8302-35	Acero Inoxidable
IV-8302-US3	Dorado / BRASS
IV-8302-35-N	NEGRO

**IVES**

**PLACA DE EMPUJE 8200**  
\* Placa de Acero Inoxidable 304; medidas: 3.5" (8.8cm) x 15" (38.2cm) para proteger puertas de alto tráfico.

**PLACA DE TIRO 8302**  
\* Placa de Acero Inoxidable 304; medidas: 3.5" (8.8cm) x 15" (38.2cm) con manijón de 1" (2.5cm) de diámetro para jalar la puerta.

**PLACA DE PATEO 8400**  
\* Placa de Acero Inoxidable 304; medidas: 8" (20.3cm) x 34" (86.4cm) para proteger la parte inferior de la puerta de daños por objetos como camillas y mesas móviles.

KICK PLATES serie 8400 – placas de protección  
Placas de ACERO INOXIDABLE, calibre 0.05"  
Disponibles en tamaños estándar o fabricadas a la medida para cada proyecto.  
Protegen la parte inferior de las puertas: de procedimientos de limpieza y trapeador, de empuje con pies o carretillas.  
Tamaño máximo de 48" x 48"

*Para Proyectos de importación; se puede solicitar a la medida desde 4 plg de alto y hasta 48 plg de ancho.*

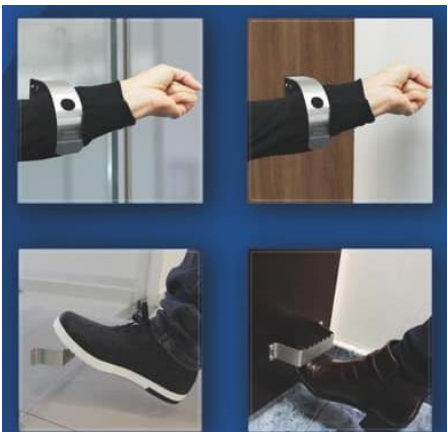
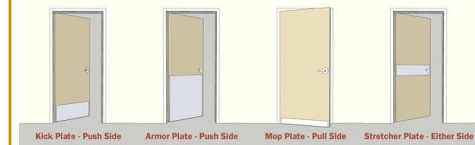

**Hands-Free Solutions**  
Nuevas Soluciones de Apertura sin Uso de Manos

**TESA ASSA ABLOY**

**¡Prepara tu negocio para la nueva normalidad!**  
#EvitaContagios #TesaTeProtege

**Yale** PLACA CON JALADOR DE BRAZO

Use el brazo para abrir las puertas  
Para puertas de madera o metal  
Acero inoxidable  
Ancho: 100 mm  
Alto: 300 mm  
Incluye tornillos

YA-H-16236	10 x 30 cm
------------	------------

**Brüken**

ASSA ABLOY

## JALADOR TIPO "H"

PAR de Jaladores de Acero Inoxidable 201  
Para Vidrio, Aluminio, Madera.  
Incluye tornillos de instalación en  
puertas de madera, MDF, etc

AA-JALH90	90cm - 50cm
AA-JALH120	120cm - 80cm
AA-JALH150	150cm - 100cm
AA-JALH200	200cm - 180cm

**DEXTER**

## JALADOR "H"

Vista Lateral



Jaladera "H"

Presentación



Caja

Juego de 2 unid  
Incluye tornillos  
Para ´puertas de Vidrio,  
Metal, Madera y  
Aluminio  
Acero Inoxidable 304  
Resistente a la  
intemperie  
Caja Display



CODIGO	Diámetro mm	Alto cm	Entre Centros cm	Caja
D-H-2201	38	180	150	4
D-H-2202	38	150	102	4
D-H-2203	38	120	80	4
D-H-2205	32	80	60	6
D-H-2210	25	30	18	6

**Brüken**

ASSA ABLOY

## JALADORES NEGROS

Jalador tipo "c" con tubo cuadrado de 35x35mm  
Centros de 305mm y largo de 340mm.  
Material: acero inoxidable 304.  
Acabado: negro mate.



AA-JAL7346	34 cm - NEGRO
------------	---------------



Jalador tipo "H" de 45cm  
Centros de 30cm  
Diámetro de 25mm  
Material: acero inoxidable  
Acabado: negro mate.

AA-JAL7341	45 cm - NEGRO
------------	---------------



Jalador tipo "C"  
PAR de Jaladores de Acero  
Inoxidable 201  
Medidas: 19cm x 17cm

AA-JAL7341	19 cm - A.INOX
------------	----------------

**DEXTER**

## JALADOR "H" NEGRO

Puertas de Vidrio, Metal, Madera o Aluminio  
Espesor de la puerta: 45mm  
Material: Acero Inoxidable  
Incluye tornillos



D-H-2230	120cm - 80cm
D-H-2231	80cm - 60cm
D-H-2232	65cm - 45cm
D-H-2233	45cm - 27.5 cm

**DEXTER**

## JALADOR "L"

Vista Lateral



Perfil Vertical

Juego de 2 unid  
Incluye tornillos  
Para ´puertas de Vidrio, Metal,  
Madera y Aluminio  
Acero Inoxidable 304  
Resistente a la intemperie  
Disponibile en perfil vertical y  
horizontal  
Caja Display. Fardo: 6 juegos

CODIGO	Diámetro mm	Alto cm	Entre Centros cm
D-H-2214	25 x 38	60	56.2
D-H-2215	38 x 25	60	56.2

**DEXTER**

## JALADOR "D"

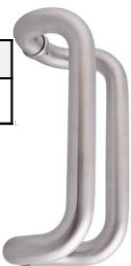

CODIGO	TIPO
D-H-2218	D 30cm Acero inox



2218 Blanco 2220 Champagne 2221 Negro

**DEXTER**

## JALADOR "C"

Vista Lateral



Caja

CODIGO	Diámetro mm	Alto cm	Entre Centros cm	Caja
D-H-2212	32	30	36.8	6

**LOCK PLUS**

## JALADOR "C"

Acero Inoxidable  
Diámetro: 22 mm



R-JD-200	20 cm
----------	-------

**Brüken**

ASSA ABLOY

## JALADOR TIPO TOALLERO



PAR de Jaladores de Acero Inoxidable 201  
Medidas: 47.5cm x 22.5cm

AA-JALT	47.5 x 22.5cm
---------	---------------

## PEMKO Sello Perimetral

ASSA ABLOY

- > Sello extruido de silicona a alta temperatura. Efectivo entre -50°C y 232°C.
- > Autoextinguible y No tóxico.
- > Autoadhesivo.
- > **Acabados disponibles:** BL (Negro), C (clara), D (café oscuro), W (Blanco).
- > **Longitudes disponibles:** 17', 18' 20', 21', 25', 30', 204', 510'.
- > **REF. ANSI:** R0E154, R0E155
- > El sello comienza su compresión a 1/4"; se comprime para sellar hasta una abertura de 1/16".

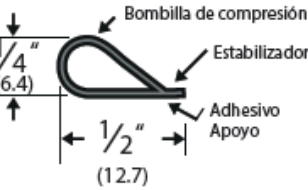
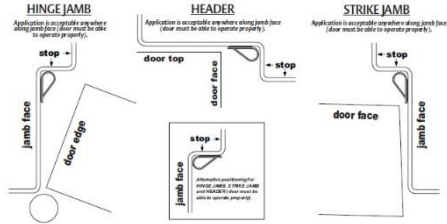

CODIGO	LARGO
YA-P-S88BL	18 Pies / 5.448 mts
YA-P-S88BL-25	25 Pies / 7.62 mts

## PEMKO SELLO ACUSTICO S773

ASSA ABLOY



Sello extruido de silicona efectivo entre -50C y 232C  
Diseño de TRIPLE aleta bloquea efectivamente la infiltración de luz y sonido  
autoadhesivo  
ANSI ROE154, ROE155

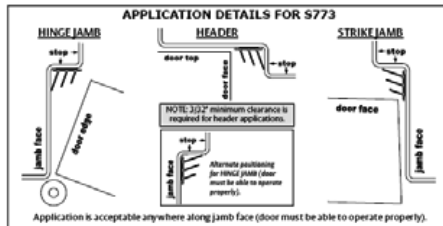
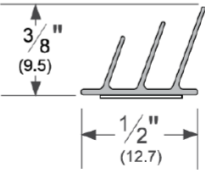

CODIGO	LARGO
YA-P-S773	18 Pies / 5.448 mts

## PEMKO SELLO BAJO PUERTA

ASSA ABLOY **YA-P-307AV**

Certificación UL 10C  
Sello bajo puerta de aluminio con inserto de vinil gris  
Eco-V  
Largo de 36plg (91.44cm)  
Se recomienda en puertas exteriores para evitar el paso de polvo, agua e incluso humo  
Se aplica sobre la cara de la puerta

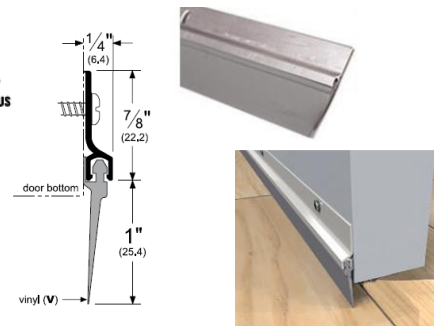

## PEMKO SELLO ESCOBILLA mod. 18062 -- Nylon Gris

ASSA ABLOY

Largo: 91.4 cm  
Color: aluminio

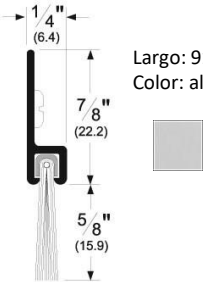

Sello atornillable para aplicación en puertas de emergencia. Se aplica sobre la cara de la puerta.

SELLO INFERIOR: puede colocarse para sellar el espacio entre el borde inferior de la puerta y el piso. Se puede cortar a la medida requerida.  
Largo 36" (pedidos especiales para otros tamaños)

Ratings

- BHMA CERTIFIED** BHMA Certified
- Smoke Tested - UL1784
  - Fire Rated - UL10C - Positive Pressure
  - Underwriters Laboratory 4L10
  - GREENGUARD Gold Certified

CODIGO	LARGO
YA-P-18062CNB36	91.4 cms

## PEMKO SELLO AUTOMATICO BAJO PUERTA Modelo 420PKL

ASSA ABLOY

### ACCIONAMIENTO DEL SELLO DE LA BARRA DE RETENCIÓN:

anismo de barra de caída evita que el sello se derrape a lo largo del piso / umbral mientras la puerta está siendo cerrada.

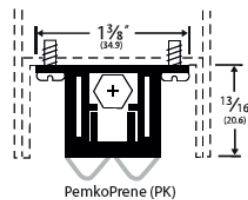
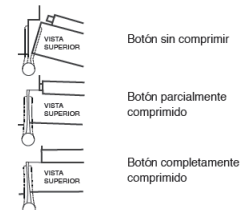

- > Acabado disponible: A (aluminio).
- > Inserto de reemplazo: PK4 (gris, negro).
- > Autoextinguible y No tóxico.
- > **REF. ANSI:** R3G324, R3G325.
- > Para puertas metálicas, máxima caída 1/2".

CODIGO	LARGO
YA-P-420APKL36	91.4 cms